



ZARGES

en

Instructions for assembly and use
Telescopic ladder

fr

Notice de montage et d'utilisation
Échelle télescopique

nl

Montage- en gebruiksaanwijzing
Telescoopladder

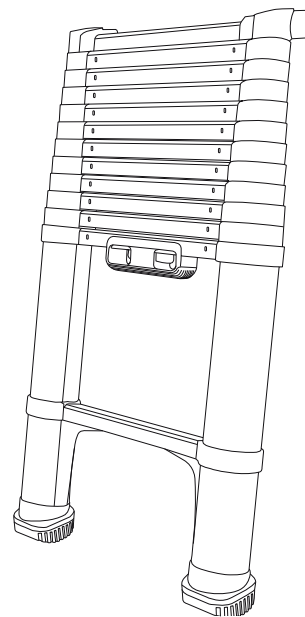

11/2018

21001409

**Montage- und Verwendungsanleitung
Compactstep L**

Inhalt

1	Zu dieser Anleitung	2
2	Bestimmungsgemäße Verwendung	2
3	Allgemeine Sicherheitshinweise.....	2
4	Kennzeichnungen am Produkt	3
5	Aufbau und Bedienung	4
6	Wartung und Instandhaltung	6
6.1	Gewerblicher Einsatz	6
6.2	Wiederkehrende Prüfungen	6
7	Transport und Lagerung	7
8	Verpackung und Entsorgung.....	7
9	Lieferumfang	7

1 Zu dieser Anleitung

Diese Anleitung beschreibt die sichere Verwendung von Compactstep L.

- Lesen Sie vor Gebrauch diese Anleitung durch und bewahren Sie die Anleitung für künftiges Nachlesen auf.

Bei Weitergabe der Leiter muss diese Anleitung mitgegeben werden.

2 Bestimmungsgemäße Verwendung

Diese Leiter ist ein mobiles Arbeitsmittel, das an unterschiedlichen Orten eingesetzt werden kann.

Mit dieser Leiter können Arbeiten geringen Umfangs in Höhen durchgeführt werden, bei denen die Verwendung anderer Arbeitsmittel nicht verhältnismäßig ist (siehe Betriebsmittelsicherheitsverordnung).

Diese Leiter darf nur gemäß dieser Anleitung verwendet werden. Jede andere Verwendung gilt als nicht bestimmungsgemäß.

Für Schäden, die durch nicht bestimmungsgemäße Verwendung entstanden sind, wird keine Haftung übernommen.

Veränderungen an der Leiter, die nicht vom Hersteller autorisiert sind, führen zum Erlöschen der Garantie und Gewährleistung und zum Verlust der Haftung.

3 Allgemeine Sicherheitshinweise

Zusätzlich zu den allgemeinen Sicherheitshinweisen müssen die allgemeinen Kennzeichnungen am Produkt beachtet werden (siehe „Allgemeine Kennzeichnungen“ auf Seite 3).

1. Der Aufbau und die Benutzung der Leitern darf nur durch Personen erfolgen, die mit dieser Montage- und Verwendungsanleitung vertraut sind.
2. Die Leiter bzw. Teile der Leiter dürfen nicht verändert werden.
3. Vor der Benutzung der Leitern sämtliche Teile auf richtigen Zusammenbau und ihre Funktionsfähigkeit überprüfen.
4. Bei der Benutzung der Leiter besteht die Gefahr des Ab- bzw. Umstürzens. Dadurch können Personen verletzt und Gegenstände beschädigt werden.
5. Die Leiter muss für den jeweiligen Einsatz geeignet sein und darf nur in vorgeschriebener Aufstellposition verwendet werden.
6. Die Leiter nur auf ebenem, waagrecht, unbeweglichem, ausreichend tragfähigem Untergrund aufstellen. Gegebenenfalls lastverteilende Unterlagen verwenden.
7. Während des Stehens auf der Leiter diese nicht bewegen.
8. Beim Aufstellen der Leiter auf das Risiko einer Kollision achten, z. B. mit Fußgängern, Fahrzeugen oder Türen. Türen (nicht Notausgänge) und Fenster im Arbeitsbereich ggf. verriegeln.
9. Die Leiter nur auf ihre Füße stellen, nicht auf die Sprossen oder Stufen.
10. Alle Arbeiten mit und auf der Leiter so durchführen, dass die Gefahr des Ab- und Umstürzens so gering wie möglich gehalten wird.
11. Bei der Verwendung im Freien Vorsichtsmaßnahmen gegenüber Wind ergreifen.
12. Die Leiter nur für leichte Arbeiten von kurzer Dauer verwenden.
13. Müdigkeit gefährdet einen sicheren Aufenthalt auf der Leiter. Nicht zu lange ohne regelmäßige Unterbrechung auf der Leiter arbeiten.
14. Nur vorgesehene Trittflächen benutzen.
15. Die Leiter bei Verunreinigung, z. B. nasse Farbe, Schmutz, Öl oder Schnee, nicht benutzen.
16. Die Leiter nicht im Freien bei ungünstigen Wetterbedingungen benutzen, z. B. bei starkem Wind.
17. Die Leiter niemals von oben her bewegen.
18. Für unvermeidbare Arbeiten unter elektrischer Spannung nicht leitende Leitern benutzen.

Gewerblicher Einsatz

19. Im Rahmen einer fachgerechten Benutzung eine Risikobewertung unter Berücksichtigung der Rechtsvorschriften im Land der Benutzung durchführen.
20. Die nationalen gültigen Bestimmungen und Vorschriften insbesondere bei gewerblichem Einsatz unbedingt beachten.

4 Kennzeichnungen am Produkt

Die Sicherheitskennzeichnungen auf der Leiter dürfen nicht überklebt, übermalt oder entfernt werden.

Bauartbedingt werden nicht alle nachfolgend beschriebenen Sicherheitskennzeichnungen auf der Leiter verwendet.

Allgemeine Kennzeichnungen



Anleitung vollständig lesen. Zusätzliche Informationen zur Leiter sind im Internet erhältlich.



Stürze von der Leiter können zu schweren Verletzungen führen.



Keine beschädigte Leiter benutzen. Die Leiter nach der Lieferung und vor jeder Benutzung auf Beschädigungen kontrollieren.



Die maximale Nutzlast darf nicht überschritten werden.



Die maximale Nutzlast darf nicht überschritten werden.



Die Leiter nicht auf einem unebenen oder instabilen Untergrund benutzen.



Seitliches Hinauslehnen vermeiden.

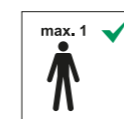

Nur eine Person darf sich auf der Leiter befinden.



Die Leiter nicht mit abgewendetem Gesicht auf- oder absteigen.



Die Leiter nicht als Überbrückung benutzen.

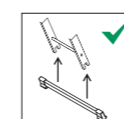

Die Leiter nur mit montierter Quertraverse benutzen.

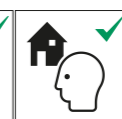
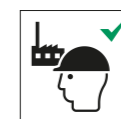

Die Leiter ist für die gewerbliche und private Verwendung geeignet.

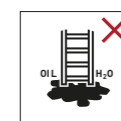

Leitern nicht auf verunreinigtem Untergrund aufstellen.



Auf sicheren Halt beim Arbeiten sowie beim Auf- und Abstieg achten.



Arbeiten vermeiden, die eine seitliche Belastung bei Leitern bewirken, z.B. seitliches Bohren durch feste Werkstoffe.



Bei Benutzung einer Leiter keine Ausrüstung tragen, die schwer oder unhandlich ist.



Beim Aufsteigen auf die Leiter geeignete Schuhe tragen.



Die Leiter im Fall von körperlichen Einschränkungen nicht benutzen. Körperliche und gesundheitliche Verfassung beachten. Medikamenteneinnahme, Alkohol- oder Drogenkonsum führen zu Gefährdungen.

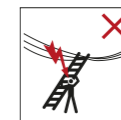

Alle durch elektrische Betriebsmittel im Arbeitsbereich gegebenen Risiken feststellen, z. B. Hochspannungs-Freileitungen oder andere freiliegende elektrische Betriebsmittel. Die Leiter nicht verwenden, wenn Risiken durch elektrischen Strom bestehen.

Produktspezifische Kennzeichnungen



Die Leiter muss in der richtigen Aufstellposition aufgestellt werden, z.B. richtiger Anstellwinkel (Neigungswinkel 65° bis 75°).

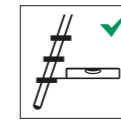

Die Stufen der Anlegeleiter müssen sich in horizontaler Position befinden.

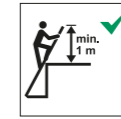

Leitern für den Zugang zu einer größeren Höhe müssen mindestens 1 m über den Anlegepunkt hinausgeschoben und bei Bedarf gesichert werden.

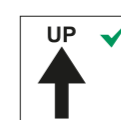

Die Leiter darf nur in der vorgegebenen Aufstellrichtung benutzt werden.

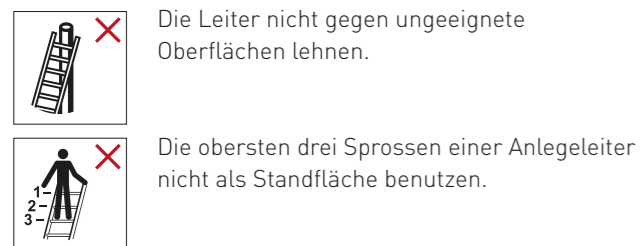

Die Leiter nicht gegen ungeeignete Oberflächen lehnen.

Die obersten drei Sprossen einer Anlegeleiter nicht als Standfläche benutzen.



Die Verriegelungen müssen vor der Benutzung kontrolliert werden.

Hände/ Finger nicht in den Sprossenbereich (Scherbereich) bringen, wenn die Leiter eingefahren wird.

5 Aufbau und Bedienung

Sie nehmen ein spezielles und hochwertiges Gerät in Gebrauch, das mit Sorgfalt eingesetzt werden muss. Befolgen Sie deshalb beim Gebrauch dieser Leiter exakt die folgende Schritt-für-Schritt-Anleitung.

Stellen Sie die Leiter mit beiden Füßen auf den Boden und zwar so, dass die Seite mit den Verriegelungsanzeigen zu Ihnen zeigt, sodass Sie diese Knöpfe gut sehen können. Diese Seite ist zudem die korrekte Seite zum Besteigen der Leiter.

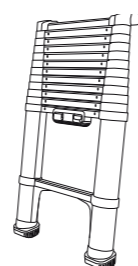

Stellen Sie während des Ausziehens der Leiter für zusätzliche Stabilität einen Fuß auf die unterste Sprosse und ziehen Sie zuerst die beiden Top-Holme aus. Ziehen Sie die Leiter vollständig aus.



Kontrollieren Sie während des Ausziehens, dass alle Sprossen einrasten und die grüne Verriegelungsanzeige ganz zu sehen ist. **Bitte vor Gebrauch der Leiter kontrollieren und sicherstellen, dass die Verriegelungseinrichtungen der Leiter ordnungsgemäß funktionieren und alle ausgezogenen Sprossen eingerastet/verriegelt sind. Die Leiter keinesfalls benutzen/ besteigen, wenn eine der ausgezogenen Sprossen nicht verriegelt ist bzw. der Verriegelungsmechanismus nicht ordnungsgemäß funktioniert.**



Wenn Sie nicht die gesamte Leiterlänge nutzen möchten, dann ziehen Sie die Leiter so aus, dass die Sprossen, die sie nicht brauchen, oben sind.

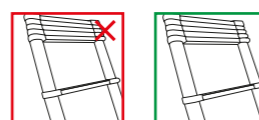

Lehnen Sie die Leiter mit der korrekten Neigung gegen die Wand. Dies können Sie einfach kontrollieren, indem Sie Ihre Füße vor das Leiterende stellen und mit beiden waagrecht gehaltenen Armen die Leiter an den Holmen greifen.

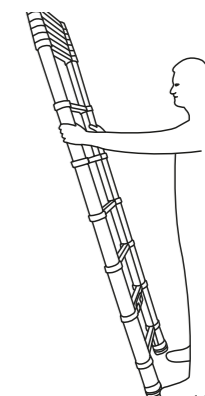
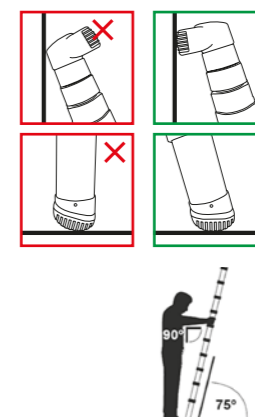

Steigen Sie nicht höher als auf die 4. Sprosse von oben und halten Sie sich für Ihre Sicherheit und bequemen Stand an den Holmen fest. Steigen Sie bei einer teilweise ausgezogenen Leiter, mit einem Sprossenpaket oben, nicht höher als auf die 4. Sprosse von oben wo das Sprossenpaket als die 1. Sprosse zählt.



Schieben Sie die Leiter nach Gebrauch ein, indem Sie die untersten Entriegelungsknöpfe mit einer Hand entriegeln und mit der anderen Hand weiter oben die Leiter nach unten führen.

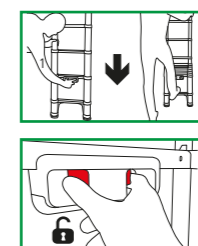

Achten Sie darauf, dass Ihre Hände mehr als zwei Sprossen Abstand voneinander haben, sodass Sie sich Ihre Hände nicht zwischen den Sprossen einklemmen können.

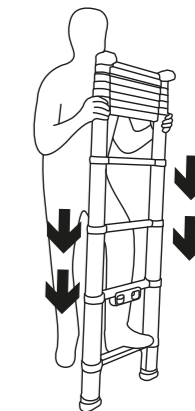
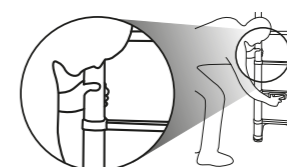

Die Leiter vollständig zusammengeschoben transportieren und dabei unter dem Arm mit der Hand an der Griff Unterseite der 2. Sprosse tragen.

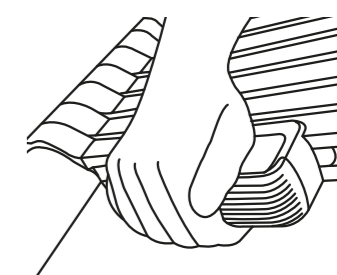
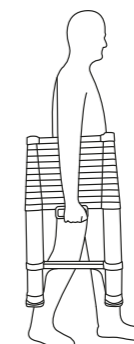

Achten Sie darauf, dass die Leiter immer sauber, zusammengeschoben und trocken aufbewahrt wird.

6 Wartung und Instandhaltung

Für die sichere Verwendung der Leiter empfehlen wir ausschließlich den Einsatz von Originalersatzteilen. Der Einsatz von Ersatzteilen anderer Hersteller, die nicht den erforderlichen Spezifikationen entsprechen, kann zum Erlöschen der Gewährleistung führen.

Die Pflege und Wartung der Leiter soll deren Funktionstüchtigkeit sicherstellen. Die Leiter muss regelmäßig auf Beschädigungen überprüft werden. Die Funktion beweglicher Teile muss gewährleistet sein. Reparaturen an der Leiter müssen von einer sachkundigen Person und in Übereinstimmung mit den Anweisungen des Herstellers erfolgen.

Reinigung

Die Reinigung der Leiter, insbesondere aller beweglichen Teile, sollte bei sichtbarer Verschmutzung sofort nach dem Gebrauch erfolgen. Die Leiter sauber halten. Die Holme gelegentlich mit einem sauberen, trockenen Tuch abwischen. Wenn die Leiter feucht geworden sein sollte (z.B. bei Regen), direkt abwischen und trocknen. Farbe oder andere „Fremdstoffe“ können das Ausziehen und Zusammenschieben erschweren und sind direkt zu entfernen.

Reinigungsmittel dürfen nicht ins Erdreich gelangen.

- Gebrauchte Reinigungsflüssigkeiten gemäß geltenden Umweltschutzbestimmungen entsorgen.

Schmierung der beweglichen Teile

- Wenn das Ausziehen schwerfallen sollte, zuerst die Holme mit einem sauberen, trockenen Tuch abwischen und mit etwas Silikonspray einsprühen (überschüssiges Spray abwischen).

⚠️ WARNUNG

Sturzgefahr durch rutschige Trittplächen!

Schmieröl und Flüssigkeiten auf Trittplächen können Stürze und Verletzungen verursachen.

- **Überschüssiges Öl abwischen.**
- **Verunreinigungen (z.B. nasse Farbe, Schnee) entfernen.**

6.1 Gewerblicher Einsatz

Bei gewerblichem Einsatz der Leiter ist eine regelmäßige, wiederkehrende Überprüfung auf ordnungsgemäßen Zustand durch eine befähigte Person erforderlich (Sicht- und Funktionsprüfung). Art, Umfang und Fristen der erforderlichen Prüfungen müssen festgelegt werden. Die Zeitabstände für die Prüfung richten sich nach den Betriebsverhältnissen, insbesondere nach der Nutzungshäufigkeit, der Beanspruchung bei der Benutzung sowie der Häufigkeit und Schwere festgestellter Mängel bei vorangegangenen Prüfungen.

Der Betreiber muss dafür sorgen, dass schadhafte Leitern nicht mehr verwendet und so aufbewahrt werden, dass eine Weiterbenutzung bis zur sachgerechten Instandsetzung bzw. Entsorgung nicht möglich ist.

Das vollständige Prüfprotokoll kann über die Internetseite des Herstellers bezogen werden.

6.2 Wiederkehrende Prüfungen

Die Leiter muss regelmäßig durch einen Sachkundigen auf Betriebssicherheit geprüft werden. Der Sachkundige erhält eine Berechtigung zur Prüfung durch den Betreiber und nimmt an Seminaren teil, die durch länderspezifische Gesetze vorgeschrieben werden.

- Die Prüfintervalle müssen den Betriebsverhältnissen angepasst werden.
- Die Prüfung muss mindestens jährlich erfolgen.
- Die Durchführung der Prüfung muss dokumentiert werden. Kontrollblätter für die Prüfung der Leiter sind auf der Homepage von ZARGES verfügbar.
- Nach erfolgter und mit positivem Ergebnis durchgeführter Prüfung die ZARGES-Prüfplakette (Best.-Nr. 828384 bzw. 828385) am Produkt anbringen. Monat und Jahr der nächsten Prüfung müssen gut erkennbar sein.

Beschädigte oder unvollständige Leitern und Teile dürfen nicht mehr verwendet werden.

Holme/Beine

- Auf Verformung, Verbiegungen, Verdrehung und Rissbildung prüfen.
- Auf Quetschung, Beschädigung, scharfe Kanten, Korrosion, Splitter, Grate und Abnutzung prüfen.
- Zustand der Fixierpunkte für andere Teile prüfen.
- Auf Vollständigkeit und sicheren Halt prüfen.

Spreizsicherung

- Auf Verformung, Quetschung, Rissbildung und Funktion der Verschlüsse prüfen.
- Auf Beschädigung und Korrosion prüfen.

Beschlagteile, Gelenke

- Auf Beschädigung, Risse, Verbiegungen und Korrosion prüfen.
- Abnutzung und Funktionsfähigkeit prüfen.
- Auf Vollständigkeit und sicheren Halt prüfen.

Sprossen, Stufen, Führungsbügel, Plattform, Podest

- Auf Verformung und Rissbildung prüfen.
- Auf Quetschung, Beschädigung, scharfe Kanten, Splitter, Grate und Abnutzung prüfen.
- Auf sichere Verbindung zu den Holmen prüfen.
- Abnutzung und Funktionsfähigkeit der Sicherungen (z. B. Verriegelungsschnapper, Sprossenhaken) prüfen.

Leiterfüße, Rollen

- Auf Beschädigung und Korrosion prüfen.
- Abnutzung und Funktionsfähigkeit prüfen.
- Auf Vollständigkeit und sicheren Halt prüfen.

Kennzeichnung

- Auf Lesbarkeit und Beschädigung prüfen.

Zubehör

- Auf Vollständigkeit und sichere Befestigung prüfen.

Verunreinigungen, Schmutz

- Auf Verunreinigungen durch Farbe, Schmutz, Fette oder Öle prüfen.

7 Transport und Lagerung

- Die Leiter vollständig geschlossen senkrecht auf den Füßen aufgestellt und gegen eine senkrechte Fläche gelehnt lagern.
- Leitern so lagern, dass eine Beschädigung (z. B. Verbiegung, Verdrehung) ausgeschlossen ist.
- Leitern vor Witterungseinflüssen und unberechtigter Verwendung (z. B. durch Kinder) geschützt lagern.
- Während des Transports an den oder vom Lagerort die Leitern gegen Verrutschen und Anstoßen sowie Umfallen sichern.
- Beim Verladen die Leitern nicht werfen.
- Leitern beim Transport auf Dachträgern oder in einem Fahrzeug sicher befestigen.

8 Verpackung und Entsorgung

- Erstickungsgefahr durch Verpackung. Verpackungsmaterial ordnungsgemäß entsorgen.
- Leitern und Teile gemäß örtlichen Vorschriften und Gesetzen entsorgen.

9 Lieferumfang

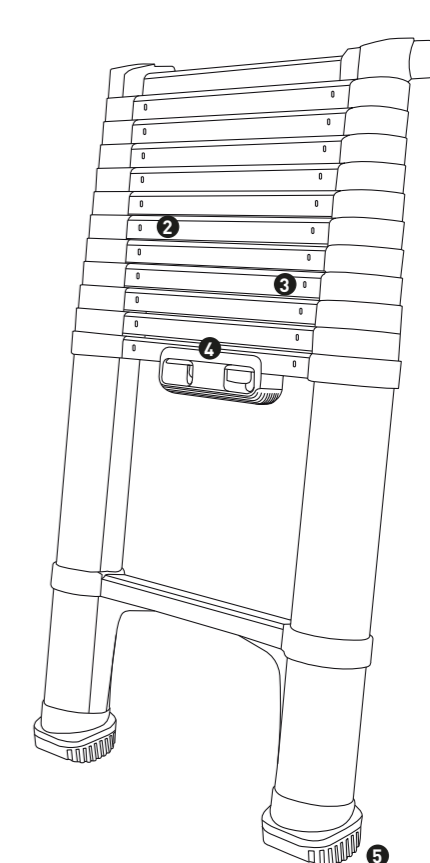

- ① Anlegeklotz
- ② Sprossen
- ③ Verriegelungsanzeigen
- ④ Griff mit Entriegelungsknöpfe
- ⑤ Außenschuhe

Contents

1	About these instructions	8
2	Intended use	8
3	General safety instructions	8
4	Markings on the product	9
5	Setup and use	10
6	Maintenance and servicing	12
6.1	Commercial use	12
6.2	Periodic inspections	12
7	Transport and storage	13
8	Packaging and disposal	13
9	Scope of delivery	13

1 About these instructions

This instruction manual describes how to use the Compactstep L safely.

- Please read through these instructions before use and retain them for future reference.

This instruction manual must be included if you pass on the ladder to someone else.

2 Intended use

This ladder is a piece of mobile work equipment that can be used in different places.

This ladder allows users to perform small-scale work at heights where the use of other equipment is inappropriate (see German Ordinance on Industrial Safety and Health).

This ladder may only be used in accordance with these instructions. Any other use is considered improper.

The manufacturer does not accept any liability for any damages resulting from improper use.

Any modifications to the ladder that are not authorised by the manufacturer will void the warranty and exclude any liability of the manufacturer.

3 General safety instructions

In addition to the general safety instructions, users must take note of the general markings on the product (see "General markings" on page 9).

1. The ladder may only be set up and used by persons familiar with these assembly and use instructions.
2. The ladder and its parts may not be modified.
3. Before using the ladder, check that all its parts are assembled correctly and functioning properly.
4. When using the ladder, there is a risk of the user falling from the ladder or the ladder toppling over. This may cause injury to persons or damage to property.
5. Make sure that the ladder is suitable for the application in question and is set up in a proper position during use.
6. The ladder should only be set up on an even, horizontal and stable surface that is capable of withstanding the load. If necessary, insert load-distributing pads under the unit.
7. Do not move the ladder while standing on it.
8. When setting up the ladder, beware of the risk of collision, e.g. with pedestrians, vehicles or doors. Whenever possible, lock the doors (except emergency exits) and windows in the working area.
9. The ladder must be placed on its feet, not on the rungs or steps.
10. Work involving the use of the ladder must be carried out in such a way that minimises the risk of the user falling or the ladder toppling.
11. When using the product outdoors, take safety precautions to protect it against the influence of wind.
12. The ladder should only be used for performing light work over a short period of time.
13. Fatigue while using the ladder is detrimental to safety. Never work for long periods of time on the ladder without taking regular breaks.
14. Only stand on surfaces intended to be stepped on.
15. Do not use the ladder if it is soiled (with e.g. wet paint, dirt, oil or snow).
16. Do not use the ladder outdoors in poor weather conditions, e.g. strong winds.
17. Never move the ladder from the top.
18. Always use non-conducting ladders when you are required to work around electricity.

Commercial use

19. To ensure the product is used properly, carry out a risk assessment in accordance with the legal requirements in the country of use.
20. The rules and regulations applicable in the country of use must be observed especially when using the product commercially.

4 Markings on the product

Do not remove the safety markings or cover them with adhesive labels or paint.

Depending on the ladder design, not all of the safety markings described below will appear on the ladder.

General markings



Read the instructions in their entirety. Additional information on the ladder is available online.



Falling from the ladder may cause serious injuries.



Never use a damaged ladder. Inspect the ladder for signs of damage upon delivery and before every use.



The maximum load capacity may not be exceeded.



The maximum load capacity may not be exceeded.



Do not use the ladder on an uneven or unstable surface.



Avoid leaning out of the product's sides.

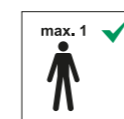

Only one person may be on the ladder at any time.



Always face the ladder when climbing or descending it.



Never use the ladder to bridge a gap.

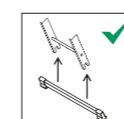

The ladder should only be used with a horizontal stabiliser installed.

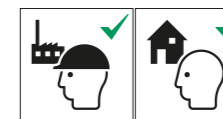

The ladder is suitable for both commercial and household use.



Do not set up the ladder on a soiled surface.



Ensure you grab on to the ladder securely when climbing or descending it.



Avoid work that involves exerting a lateral load on the ladder, e.g. drilling into solid materials to the side of the ladder.



While using the ladder, do not carry heavy or bulky equipment.



Wear appropriate shoes while climbing the ladder.

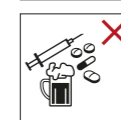

Do not use the ladder if you have limited physical ability. Be aware of your health and physical condition. Consumption of medications, alcohol or drugs is detrimental to safety.



Identify all risks posed by electrical equipment in the working area, e.g. high-voltage power lines or other exposed electrical equipment. Do not use the ladder if there are electrical risks.

Product-specific markings



The ladder must be set up in a correct position, e.g. the proper ladder angle (65° to 75°).

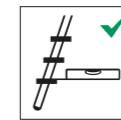

The treads of the single ladder have to be in a horizontal position.

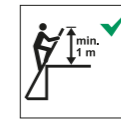

When using a single ladder to access greater heights, ensure that the ladder extends at least 1 m beyond the resting point and secure the ladder where necessary.

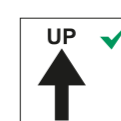

The ladder may only be used in the orientation specified.

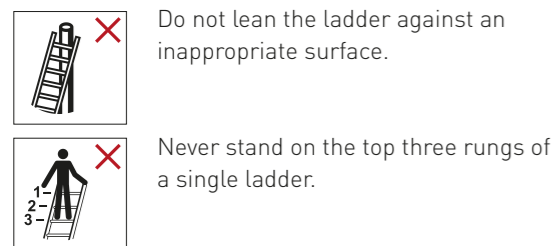

Do not lean the ladder against an inappropriate surface.

Never stand on the top three rungs of a single ladder.



Always check that the locking mechanisms are in order before using the ladder.

When the ladder is being retracted, keep your hands and fingers away from the rungs and the space between rungs.

5 Setup and use

This ladder is a special piece of high-quality equipment that needs to be used with care. Therefore, strictly observe the following step-by-step instructions when using this ladder.

Place the ladder with both its feet on the ground such that you are facing the lock indicators and that you can see the buttons clearly. This is also the correct side to use when climbing the ladder.

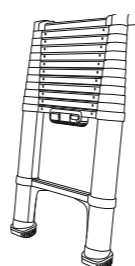

For additional stability when extending the ladder, place one foot on the lowermost rung and pull out the two top stiles first. Now extend the ladder fully.



When extending the ladder, ensure that all rungs snap into place and the lock indicator is completely green. **Before using the ladder, check and ensure that the ladder's locking mechanisms are working properly and that all extended rungs are snapped and locked in place. Never use/climb the ladder if any one of the extended rungs is not locked in place or if the locking mechanism is not working properly.**



If you do not intend to use the entire length of the ladder, extend the ladder in such a way that the rungs you do not need are at the top.

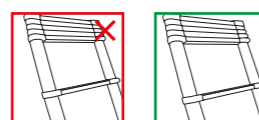

Rest the ladder against the wall at a proper angle. You can easily verify this by placing your feet in front of the ladder's lower end and grabbing the ladder's holmes with both your arms held at a horizontal angle.

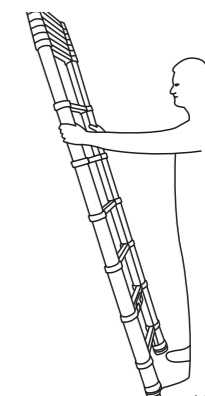
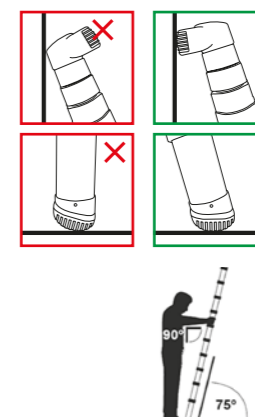

Never place your feet higher than the fourth rung from the top and hold on to the stiles firmly for your own safety and comfort. When using the ladder in a partially extended state (with the unextended section on top), do not place your feet higher than the fourth rung from the top (the unextended section is considered the first rung).



After using the ladder, retract it by pressing the lowermost release buttons with one hand and guiding the ladder downwards with the other hand placed further up.

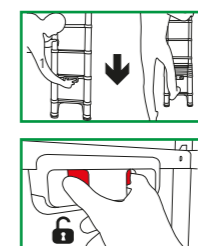

Ensure that your hands are more than two rungs apart so that they do not get caught between rungs.

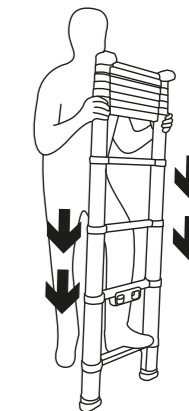
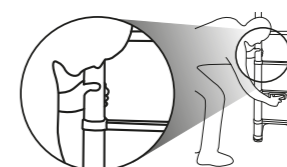

Transport the ladder in a fully retracted state; carry it under your arm with your hand on the handle underneath the second rung.

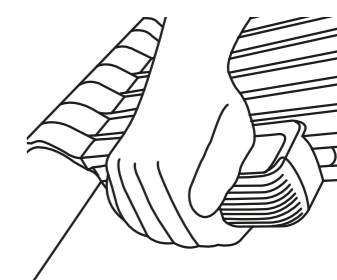
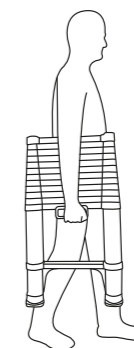

Ensure that the ladder is clean, dry and fully retracted when storing it.

6 Maintenance and servicing

To ensure safety when using the ladder, we recommend using only original spare parts. Using spare parts from other manufacturers that do not meet the required specifications may void the warranty.

Care and maintenance of the ladder are meant to ensure its proper functioning. The ladder has to be regularly inspected for signs of damage. It is necessary to ensure that moving parts are functioning properly. Repair work on the ladder has to be carried out by a competent person and in accordance with the manufacturer's instructions.

Cleaning

The ladder should be cleaned immediately after use if it is visibly soiled. This applies especially to all its moving parts. Keep the ladder clean. Wipe down the stiles occasionally with a clean, dry cloth. If the ladder becomes wet (e.g. when exposed to rain), wipe it dry immediately. Paint or other foreign substances may make extending and retracting the ladder more difficult and should be removed immediately.

Cleaning agents must not be allowed to seep into the soil.

- Dispose of used cleaning solutions in accordance with the relevant environmental regulations.

Lubricating moving parts

- If you find it difficult to extend the ladder, use a clean dry cloth to wipe down the stiles and then spray a little silicone lubricant on them (wipe off any excess lubricant).

⚠ WARNING

Slippery surfaces are a source of fall hazard!
Lubricating oil and liquids on standing surfaces can cause personnel to fall and injure themselves.

- Wipe off excess oil.
- Clean off any soiling (e.g. wet paint, snow).

6.1 Commercial use

In commercial use, it is necessary to have the ladder periodically inspected by a competent person to ensure it is in good working order (visual inspection and functional check). It is crucial to define the type, scope and schedule of the necessary inspections. The intervals between inspections depend on the operating conditions, especially the frequency of use, the stress the product is subject to during use, and the frequency and severity of previously found defects.

The user must ensure that defective ladders are removed from use and stored in such a way that makes it impossible for them to be used until they are properly repaired or disposed of. The complete inspection sheet can be downloaded from the manufacturer's website.

6.2 Periodic inspections

The ladder must be regularly inspected for operational safety by a competent person. The competent person is to be authorised by the user to perform the required inspection and shall take part in seminars required by law of the country in question.

- The inspection intervals must be appropriate for the specific operating conditions.
- Inspection must be carried out at least once a year.
- The inspection must be documented. Check sheets for inspection of the ladder are available on the ZARGES homepage.
- After the product has passed the inspection, attach the ZARGES inspection plate (order no. 828384 or 828385) to it. The month and year in which the next inspection is due must be clearly visible.

Defective or incomplete ladders and parts may no longer be used.

Stiles/legs

- Check for deformation, bending, twisting and cracks.
- Check for dents, damage, sharp edges, corrosion, chipping, burrs and signs of wear.
- Check the condition of the attachment points for other parts.
- Check for completeness and secure attachment.

Anti-splay mechanism

- Check for warping, dents, cracks and proper functioning of the fastening elements.
- Check for damage and corrosion.

Fittings, hinges

- Check for damage, cracks, bends and corrosion.
- Check for signs of wear and proper functioning.
- Check for completeness and secure attachment.

Rungs, treads, guide brackets, platform

- Check for deformation and cracks.
- Check for dents, damage, sharp edges, chipping, burrs and signs of wear.
- Check that they are securely attached to the stiles.
- Check for signs of wear and for proper functioning of the locking mechanisms (e.g. locking latch, rung hook).

Ladder feet, castors

- Check for damage and corrosion.
- Check for signs of wear and proper functioning.
- Check for completeness and secure attachment.

Markings

- Check for legibility and damage.

Accessories

- Check for completeness and secure attachment.

Soiling, dirt

- Check for soiling caused by paint, dirt, grease and oil.

7 Transport and storage

- Store the ladder by keeping it upright on its feet and fully folded together, and leaning it against a vertical surface.
- Store ladders in such a way that they cannot be damaged (e.g. bent or twisted).
- Protect ladders from the influence of weather and keep them from unauthorised use (e.g. by children) while they are in storage.
- While transporting ladders to or from the place of storage, they should be properly secured to keep them from sliding and prevent impact and accidents.
- Do not throw the ladders during loading and unloading.
- When transporting ladders, properly secure them on a vehicle's roof racks or in its interior.

8 Packaging and disposal

- The packaging presents a risk of suffocation. Dispose of the packaging material properly.
- Dispose of ladders and their parts in accordance with local laws and regulations.

9 Scope of delivery

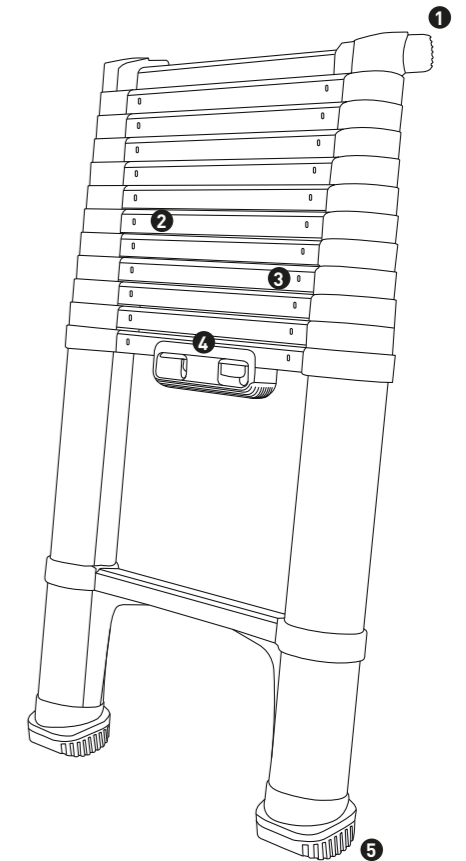

- ① Wall pad
- ② Rungs
- ③ Lock indicators
- ④ Handle with release buttons
- ⑤ Push-on end caps

Contenu

1 Informations concernant cette notice	14
2 Utilisation conforme à l'usage prévu	14
3 Consignes générales de sécurité	14
4 Marquages sur le produit.....	15
5 Montage et utilisation	16
6 Entretien et maintenance.....	18
6.1 Utilisation professionnelle.....	18
6.2 Contrôles périodiques.....	18
7 Transport et stockage	19
8 Conditionnement et élimination.....	19
9 Étendue de la livraison.....	19

1 À propos de cette notice

Cette notice décrit l'utilisation en toute sécurité des Compactstep L.

- Lire attentivement cette notice avant utilisation et la conserver pour pouvoir la consulter ultérieurement.

Cette notice doit être remise au nouveau propriétaire en cas de revente de l'échelle.

2 Utilisation conforme à l'usage prévu

Cette échelle constitue un équipement de travail mobile, qui peut être utilisé sur différents lieux d'intervention.

Ces échelles sont destinées exclusivement à l'exécution de petits travaux devant être effectués en hauteur, pour lesquels la mise en œuvre d'autres équipements serait disproportionnée (cf. ordonnance allemande sur la sécurité du travail).

Cette échelle doit exclusivement être utilisée conformément à cette notice. Toute autre utilisation est considérée comme non conforme.

Nous déclinons toute responsabilité pour les dommages liés à une utilisation non conforme.

Toute modification de l'échelle non autorisée par le fabricant entraîne l'extinction de la garantie et de la responsabilité.

3 Consignes générales de sécurité

Respecter les consignes et marquages d'ordre général apposés sur le produit en plus des consignes de sécurité générales (voir « Marquages d'ordre général », page 15).

1. Le montage et l'utilisation des échelles doivent impérativement être confiés à des personnes ayant pris connaissance de la présente notice de montage et d'utilisation.
2. L'échelle et ses composants ne doivent en aucun cas être modifiés.
3. Avant utilisation, s'assurer que tous les composants de l'échelle sont correctement assemblés et en bon état de fonctionnement.
4. L'utilisation de l'échelle présente un risque de chute et de renversement, associé à un risque de blessures et de dommages matériels.
5. L'échelle doit être adaptée à l'usage prévu et montée exclusivement dans la position prescrite.
6. Poser impérativement l'échelle sur une surface plane, horizontale, stable et suffisamment solide. Si nécessaire, utiliser des cales de répartition de charge.
7. Ne pas bouger l'échelle en cours d'utilisation.
8. Lors du positionnement de l'échelle, s'assurer de l'absence de risque de collision avec des piétons, des véhicules ou des portes, par exemple. Verrouiller les portes (à l'exception des issues de secours) et les fenêtres situées dans la zone de travail, si nécessaire.
9. L'échelle doit reposer sur ses pieds et non sur ses échelons ou sur ses marches.
10. Tous les travaux réalisés avec et sur l'échelle doivent être effectués en veillant à minimiser les risques de chute et de renversement.
11. En cas d'utilisation extérieure, prendre des mesures de protection contre le vent à titre préventif.
12. N'utiliser les échelles que pour des travaux faciles et de courte durée.
13. La fatigue représente un danger et peut nuire à la sécurité sur l'échelle. Ne pas rester trop longtemps sur l'échelle sans faire de pauses régulières.
14. Utiliser exclusivement les surfaces d'appui prévues.
15. Ne pas utiliser l'échelle en présence d'impuretés (peinture fraîche, saleté, huile ou neige, par exemple).
16. Ne pas utiliser l'échelle à l'extérieur dans des conditions météorologiques défavorables (vent fort, par exemple).
17. Ne jamais déplacer l'échelle par le haut.
18. Utiliser des échelles non conductrices pour les travaux devant être effectués inévitablement sous des équipements sous tension électrique.

Utilisation professionnelle

19. Pour une utilisation professionnelle, procéder à une évaluation des risques en respectant les directives en vigueur dans le pays d'utilisation.
20. Respecter impérativement les dispositions légales et prescriptions nationales en vigueur pour une utilisation professionnelle.

4 Marquages sur le produit

Ne pas supprimer ni masquer les marquages de sécurité sur l'échelle avec des autocollants ou des inscriptions.

Tous les marquages de sécurité décrits ci-après ne figurent pas sur tous les modèles d'échelle.

Marquages d'ordre général



Lire la notice dans son intégralité. Des informations supplémentaires sur l'échelle sont disponibles sur Internet.



Toute chute de l'échelle peut entraîner des blessures graves.



Ne pas utiliser d'échelles endommagées. Contrôler l'échelle afin de s'assurer de l'absence de dommages après la livraison et avant chaque utilisation.



Ne dépasser en aucun cas la charge utile maximale.



Ne dépasser en aucun cas la charge utile maximale.



Ne pas poser l'échelle sur un sol irrégulier ou instable.



Éviter de se pencher sur le côté.

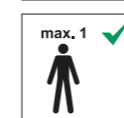

Une seule personne à la fois peut monter sur l'échelle.



Ne pas monter ou descendre de l'échelle en détournant le visage.



Ne pas utiliser l'échelle comme passerelle.

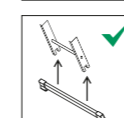

Utiliser exclusivement l'échelle avec la barre transversale montée.

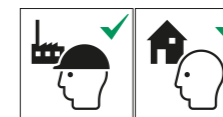

L'échelle peut être utilisée dans un cadre privé ou professionnel.

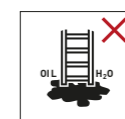

Ne pas poser les échelles sur un sol contenant des impuretés.



Veiller à une position et à un maintien sûrs lors de l'exécution des travaux comme lors de la montée et de la descente.



Éviter les travaux qui impliquent une contrainte latérale sur l'échelle comme le perçage latéral de matériaux durs.



Ne pas porter d'équipement lourd ou peu maniable pendant l'utilisation de l'échelle.



Porter des chaussures adéquates pour monter à l'échelle.



Ne pas utiliser l'échelle en cas de handicap physique. Tenir compte de son état de santé et de sa forme physique. La prise de médicaments et la consommation d'alcool ou de drogue représentent des risques.

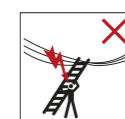

Déterminer tous les risques potentiels éventuellement liés à du matériel électrique comme, par exemple, les lignes aériennes à haute tension ou tout autre équipement électrique à nu. Ne pas utiliser l'échelle en présence de risques liés au courant électrique.

Marquages spécifiques au produit



L'échelle doit être installée dans la bonne position (respecter un angle d'inclinaison de 65° à 75°).

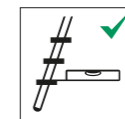

Les marches de l'échelle d'appui doivent être à l'horizontale.



Pour accéder à une hauteur importante, les échelles d'appui doivent dépasser leur point d'appui d'au moins 1 m et être sécurisées au besoin.



Utiliser exclusivement l'échelle dans le sens d'installation prescrit.

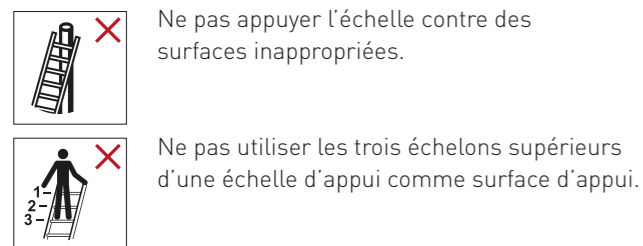

Ne pas appuyer l'échelle contre des surfaces inappropriées.

Ne pas utiliser les trois échelons supérieurs d'une échelle d'appui comme surface d'appui.



Les dispositifs de blocage doivent être contrôlés avec d'utiliser l'échelle.

Ne pas placer les mains / doigts entre les échelons (risque de cisaillement) en repliant l'échelle.

5 Montage et utilisation

Vous mettez en service un appareil spécifique de haute qualité. Il doit être utilisé avec soin. C'est pourquoi l'utilisation de cette échelle nécessite de bien suivre cette notice pas à pas.

Mettre l'échelle sur ses deux pieds de sorte que le côté ayant les indications de verrouillage fasse face à l'utilisateur, afin qu'il puisse bien voir les boutons. Ce côté est en outre celui qu'il faut utiliser pour monter à l'échelle.

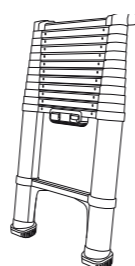

Pour déployer l'échelle, assurer sa stabilité en posant un pied sur le barreau inférieur et tirer vers le haut sur les deux montants supérieurs. Déployer l'échelle complètement.



Pendant le déploiement de l'échelle, vérifier que tous les barreaux s'enclenchent et que les indicateurs verts de verrouillage sont entièrement visibles.

Avant d'utiliser l'échelle, s'assurer que les équipements de verrouillage de celle-ci fonctionnent correctement et que tous les barreaux déployés sont verrouillés. Ne jamais utiliser l'échelle/la disposer lorsque les barreaux déployés ne sont pas verrouillés ni lorsque le mécanisme de verrouillage ne fonctionne pas correctement.



Si vous ne souhaitez pas utiliser la totalité de la longueur de l'échelle, la déployer de sorte que les barreaux non utilisés soient ceux du haut.

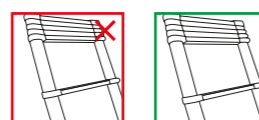

Appuyer l'échelle contre une paroi avec une inclinaison correcte. Pour le vérifier, l'utilisateur peut placer ses pieds devant le bas de l'échelle et il doit pouvoir saisir les montants en plaçant ses bras horizontalement.

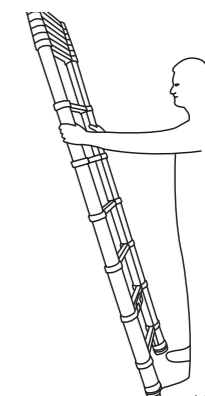
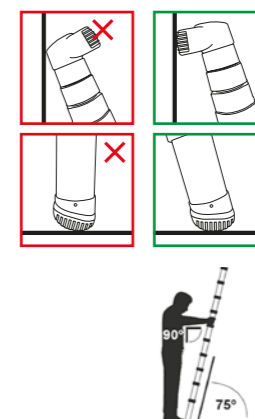

Ne pas monter plus haut que le 4e barreau à partir du haut et, par sécurité et pour le confort, se tenir aux montants. Lorsque l'échelle est partiellement déployée, ne pas grimper plus haut que le 4e barreau, à partir du haut, les barreaux jointifs constituant le 1er barreau.



Après utilisation, replier l'échelle en déverrouillant le bouton de verrouillage plus bas d'une main et en guidant l'échelle vers le bas de l'autre main placée plus haut.

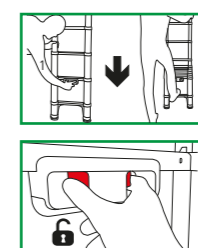

S'assurer que les mains sont disposées de façon à être séparées de deux barreaux au moins afin de ne pas les pincer entre les barreaux.

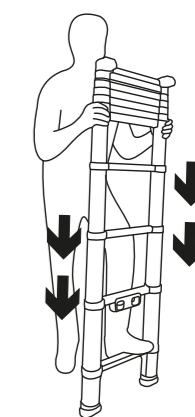
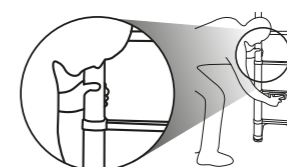

Transporter l'échelle totalement repliée sous le bras en la tenant par la poignée placée sous le 2e barreau.

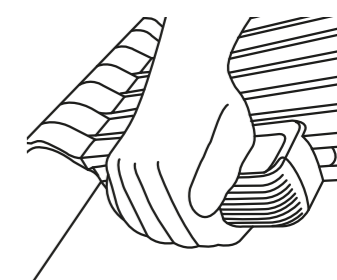
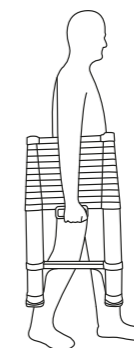

S'assurer que l'échelle est toujours correctement repliée et entreposée au sec.

6 Entretien et maintenance

Pour une utilisation de l'échelle en toute sécurité, nous recommandons le recours exclusif à des pièces de rechange d'origine. L'utilisation de pièces de rechange d'autres fabricants ne répondant pas aux spécifications à remplir peut entraîner l'annulation de la garantie.

L'entretien et la maintenance des échelles sont destinés à assurer le bon fonctionnement de celles-ci. Contrôler les échelles régulièrement pour s'assurer qu'elles ne sont pas endommagées. Le fonctionnement des composants mobiles doit être assuré.

Les réparations de l'échelle doivent être effectuées par un professionnel qualifié, conformément aux instructions du fabricant.

Nettoyage

Le nettoyage de l'échelle, notamment des pièces mobiles, doit intervenir immédiatement après utilisation en présence de saletés visibles. Maintenir l'échelle propre. De temps en temps, essuyer les montants à l'aide d'un chiffon propre et sec. Si l'échelle a été mouillée (par ex. par la pluie), l'essuyer immédiatement pour la sécher. De la peinture ou d'autres « matières étrangères » peuvent gêner le déploiement de l'échelle, il faut les éliminer immédiatement.

Les produits de nettoyage ne doivent pas s'infiltrer dans la terre.

- Éliminer les liquides de nettoyage utilisés conformément aux directives de protection de l'environnement en vigueur.

Graissage des pièces mobiles

- Si le déploiement de l'échelle était difficile, commencer par essuyer les montants à l'aide d'un chiffon propre et sec puis appliquer un peu de graisse silicone en aérosol (éliminer l'excédent de produit).

⚠ AVERTISSEMENT

Risque de chute lié à des surfaces d'appui glissantes ! La présence d'huile lubrifiante et de liquides sur les surfaces d'appui peut causer des chutes et des blessures.

- Essuyer l'huile excédentaire.
- Éliminer les impuretés (peinture fraîche, neige, etc.).

6.1 Utilisation professionnelle

En cas d'utilisation de l'échelle dans un cadre professionnel, des contrôles réguliers et récurrents de l'état de fonctionnement doivent être effectués par une personne qualifiée (contrôle visuel et de fonctionnement). Le type, l'étendue des contrôles, ainsi que les intervalles correspondants doivent être définis. Les intervalles de contrôle sont fixés en fonction des conditions d'utilisation, notamment

de la fréquence d'utilisation et de la sollicitation de l'échelle, mais aussi de la fréquence d'apparition et de la gravité des vices constatés lors de précédents contrôles.

Il appartient à l'exploitant de s'assurer que les échelles endommagées soient retirées et stockées jusqu'à leur remise en état ou leur mise au rebut en veillant à ce qu'elles ne puissent plus être utilisées.

Le procès-verbal de contrôle complet est disponible sur le site web du fabricant.

6.2 Contrôles périodiques

La sécurité de fonctionnement de l'échelle doit être régulièrement contrôlée par une personne compétente. La personne compétente doit être autorisée à effectuer les contrôles par l'exploitant et doit participer aux cours prescrits par la loi nationale en vigueur.

- Les intervalles de contrôle doivent être adaptés aux conditions d'exploitation.
- Le contrôle doit être effectué au minimum une fois par an.
- L'exécution du contrôle doit être documentée. Des listes de contrôle à utiliser pour la vérification des échelles sont disponibles sur le site Web de ZARGES.
- Si la vérification est concluante, apposer la plaquette de contrôle ZARGES (réf. 828384 ou 828385) sur le produit. Le mois et l'année du prochain contrôle doivent être parfaitement lisibles.

N'utiliser en aucun cas des échelles ou des composants endommagés ou incomplets.

Montants / Pieds

- S'assurer de l'absence de déformation, de voilage, de torsion ou de fissure.
- S'assurer de l'absence d'écrasement, de dommage, d'arêtes tranchantes, de corrosion, d'éclats, de bavures et d'usure.
- Vérifier l'état des points de fixation pour d'autres composants.
- S'assurer que les différents éléments sont présents et bien fixés.

Protection anti-écartement

- S'assurer de l'absence de déformation, d'écrasement, de fissures et vérifier le bon fonctionnement des dispositifs de verrouillage.
- S'assurer de l'absence de dommage et de corrosion.

Ferrures, articulations

- S'assurer de l'absence de dommage, de fissures, de déformations et de corrosion.
- Vérifier l'état d'usure et de fonctionnement.
- S'assurer que les différents éléments sont présents et bien fixés.

Échelons, marches, étriers, plate-forme et palier

- S'assurer de l'absence de déformation et de fissures.
- S'assurer de l'absence d'écrasement, de dommage, d'arêtes tranchantes, d'éclats, de bavures et d'usure.
- Vérifier que les éléments sont correctement fixés sur les montants.
- S'assurer que les dispositifs de protection ne sont pas usés et sont en bon état de fonctionnement (systèmes de verrouillage, crochets des échelons, par ex.).

Pieds d'échelle, roulettes

- S'assurer de l'absence de dommage et de corrosion.
- Vérifier l'état d'usure et de fonctionnement.
- S'assurer que les différents éléments sont présents et bien fixés.

Marquage

- Contrôler la lisibilité du marquage et s'assurer qu'il n'est pas endommagé.

Accessoires

- S'assurer que tous les accessoires sont présents et bien fixés.

Impuretés, saletés

- S'assurer de l'absence d'impuretés comme de la peinture, de la saleté, de la graisse ou de l'huile.

9 Étendue de la livraison

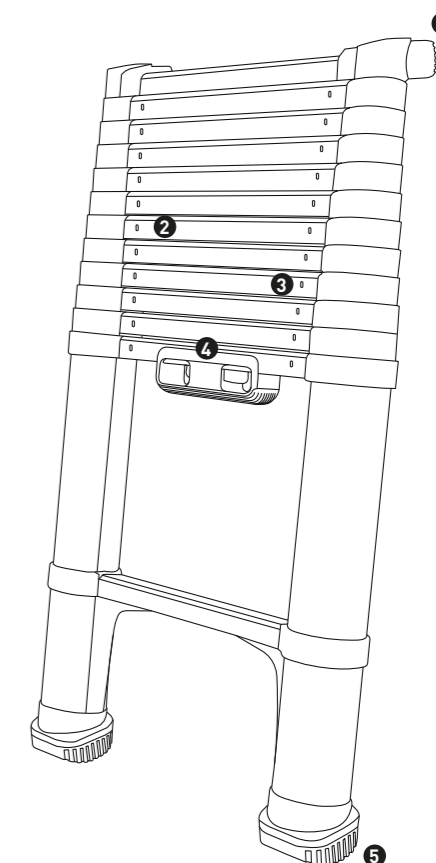

- 1 Cale d'appui
- 2 Échelons
- 3 Indicateurs de verrouillage
- 4 Poignée avec les boutons de verrouillage
- 5 Sabots extérieurs

7 Transport et stockage

- Stocker l'échelle totalement repliée verticalement sur ses pieds et en appui contre une surface verticale.
- Stocker les échelles de façon à éviter qu'elles ne soient endommagées (tordues ou voilées, par exemple).
- Ranger les échelles en les protégeant contre les intempéries et contre une utilisation non autorisée (enfants, par exemple).
- Pendant le transport vers ou depuis le lieu de stockage, utiliser un système de protection contre le glissement, les chocs et les chutes.
- Ne pas jeter les échelles pendant les opérations de chargement.
- Bien attacher les échelles en vue du transport sur une galerie ou dans un véhicule.

8 Conditionnement et élimination

- Risque d'étouffement par l'emballage. Éliminer les matériaux d'emballage conformément aux réglementations en vigueur.
- Éliminer les échelles et leurs composants conformément aux règlements et lois en vigueur au niveau local.

Inhoud

1	Over deze handleiding.....	20
2	Gebruik volgens de voorschriften	20
3	Algemene veiligheidsaanwijzingen.....	20
4	Markeringen op het product.....	21
5	Opbouw en bediening	22
6	Onderhoud	24
6.1	Bedrijfsmatig gebruik	24
6.2	Herhaalde inspecties	24
7	Transport en opslag	25
8	Verpakking en afvalverwijdering	25
9	Leveringsomvang.....	25

1 Over deze handleiding

Deze handleiding beschrijft het veilige gebruik van de Compactstep L.

- Lees vóór gebruik deze handleiding door en bewaar deze om hem later te kunnen raadplegen.

Bij het doorgeven van de ladder moet deze handleiding ook overhandigd worden.

2 Gebruik volgens de voorschriften

Deze ladder is een verplaatsbaar hulpmiddel dat op diverse plaatsen kan worden ingezet.

Met deze ladder kunnen kleinere werkzaamheden op hoogte worden uitgevoerd, waarbij het gebruik van andere hulpmiddelen naar verhouding niet nodig is (zie verordening over de veiligheid van werkmiddelen).

Deze ladder mag alleen worden gebruikt in overeenstemming met deze handleiding. Elk ander gebruik geldt als niet volgens voorschrift.

Voor schade als gevolg van gebruik niet overeenkomstig de voorschriften, wordt geen aansprakelijkheid aanvaard.

Modificaties van de ladder die niet geautoriseerd zijn door de fabrikant, leiden tot het vervallen van de garantie en het wegvallen van onze aansprakelijkheid.

3 Algemene veiligheidsaanwijzingen

Behalve de algemene veiligheidsaanwijzingen moeten ook de algemene markeringen op het product in acht worden genomen (zie "Algemene markeringen" op blz. 21).

1. De ladders mogen alleen worden gemonteerd en gebruikt door personen die met deze handleiding voor montage en gebruik vertrouwd zijn.
2. De ladder of trap, dan wel delen ervan, mogen niet veranderd worden.
3. Controleer – alvorens ladders te gebruiken – of alle onderdelen correct zijn gemonteerd en functioneren.
4. Bij het gebruik van de ladder bestaat het risico van naar beneden vallen of omvallen. Hierdoor kunnen personen verwond en voorwerpen beschadigd worden.
5. De ladder moet geschikt zijn voor het beoogde gebruik en mag alleen worden gebruikt in de voorgeschreven opstellingspositie.
6. De ladder alleen op een egale, horizontale, onbeweeglijke ondergrond met voldoende draagvermogen plaatsen. Indien nodig onderleggers gebruiken die de belasting verdelen.
7. Als u op de ladder staat, mag deze niet worden bewogen.
8. Bij het plaatsen van de ladder moet op het risico van een botsing, zoals met voetgangers, voertuigen of deuren worden gelet. Deuren (geen nooduitgangen) en ramen in de werkruimte evt. vergrendelen.
9. De ladders alleen op de poten plaatsen, niet op de sporten of treden.
10. Alle werkzaamheden met en op de ladder moeten dusdanig worden uitgevoerd dat het risico van naar beneden vallen en omvallen zo klein mogelijk blijft.
11. Bij gebruik in de open lucht voorzorgsmaatregelen wegens de wind nemen.
12. De ladder alleen gebruiken voor licht werk gedurende korte tijd.
13. vermoeidheid kan leiden tot onveilig gedrag op de ladder. Niet te lang zonder regelmatige pauzes op de ladder werken.
14. Alleen de hiervoor bestemde treden gebruiken.
15. De ladder bij vervuiling, bijv. natte verf, vuil, olie of sneeuw niet gebruiken.
16. De ladder nooit buiten bij ongunstige weersomstandigheden, zoals krachtige wind gebruiken.
17. De ladder nooit vanaf de bovenzijde verplaatsen.
18. Voor onvermijdelijke werkzaamheden onder elektrische spanning niet-geleidende ladders gebruiken.

Bedrijfsmatig gebruik

19. In het kader van vakkundig gebruik moet een risicobeoordeling worden uitgevoerd met inachtneming van de wettelijke voorschriften in het land van gebruik.
20. De nationaal geldige bepalingen en voorschriften moeten in het bijzonder bij bedrijfsmatig gebruik in acht worden genomen.

4 Markeringen op het product

De veiligheidsmarkeringen op de ladder mogen niet afgedekt, overschilderd of verwijderd worden.

Afhankelijk van de uitvoering worden niet alle hieronder beschreven veiligheidsmarkeringen op de ladder gebruikt.

Algemene markeringen



Handleiding volledig doornemen. Extra informatie over de ladders is op internet beschikbaar.



Een val van de ladder kan leiden tot ernstig letsel.



Geen beschadigde ladder gebruiken. De ladder na levering en vóór ieder gebruik controleren op beschadigingen.

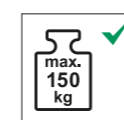

Het maximum draagvermogen mag nooit worden overschreden.



Het maximum draagvermogen mag nooit worden overschreden.



De ladder niet op een ongelijkmatige of instabiele ondergrond gebruiken.



Zijwaarts naar buiten leunen vermijden.

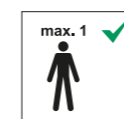

Er mag zich slechts één persoon op de ladder bevinden.



De ladder niet beklimmen of afdalen met afgewend gezicht.



De ladder nooit als overbrugging gebruiken.

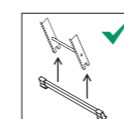

De ladder alleen met gemonteerde dwarsstang gebruiken.

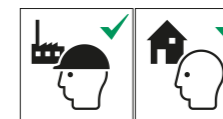

De ladder is geschikt voor bedrijfsmatig en particulier gebruik.



Ladders niet op verontreinigde ondergrond plaatsen.



Goed letten op veilig houvast bij het werken en het opklimmen en afdalen.



Werkzaamheden vermijden die een zijdelingse belasting bij ladders veroorzaken, zoals het van de zijkant boren door hard materiaal.



Bij gebruik van een ladder geen uitrusting dragen die zwaar of moeilijk hanteerbaar is.

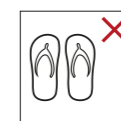

Bij het op de ladder klimmen hiervoor geschikt schoeisel dragen.



De ladder in geval van een lichamelijke handicap niet gebruiken. Neem uw lichamelijke conditie en gezondheidstoestand in acht. Gebruik van medicijnen, alcohol of drugs leidt tot een verhoogd risico.

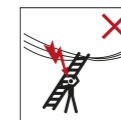

Alle potentiële risico's die door elektrische apparatuur in de werkomgeving ontstaan vaststellen, zoals bovengrondse hoogspanningsleidingen of andere toegankelijke elektrische apparatuur. De ladder niet gebruiken als er risico bestaat door elektrische stroom.

Productspecifieke markeringen



De ladder moet in de juiste positie worden opgesteld, bijv. de correcte plaatsingshoek (hellinggraad 65° tot 75°).

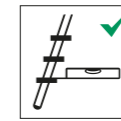

De treden van de enkele ladder moeten in horizontale positie staan.

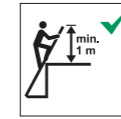

Ladders voor toegang tot een grotere hoogte moeten minstens 1 m verder worden uitgeschoven dan het bevestigingspunt en indien nodig beveiligd worden.

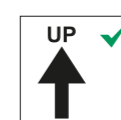

De ladder mag alleen worden gebruikt in de voorgeschreven opstelrichting.

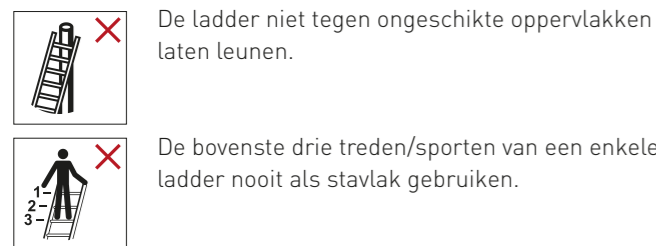

De ladder niet tegen ongeschikte oppervlakken laten leunen.

De bovenste drie treden/sporten van een enkele ladder nooit als stavlak gebruiken.



De vergrendelingen moeten vóór gebruik gecontroleerd worden.

Handen/vingers niet in de buurt van de treden/sporten (schaarbeweging) brengen, wanneer de ladder wordt ingeschoven.

5 Opbouw en bediening

U neemt een speciaal en hoogwaardig apparaat in gebruik dat zorgvuldig moet worden gebruikt. Volg daarom bij het gebruik van deze ladder exact de volgende handleiding stap voor stap op.

Plaats de ladder met beide poten zodanig op de grond dat de kant met de vergrendelingsmarkeringen naar u gericht is, zodat u deze knoppen goed kunt zien. Dit is bovendien de correcte kant om de ladder te beklimmen.

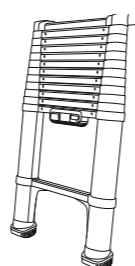

Plaats tijdens het uitschuiven van de ladder voor extra stabiliteit een voet op de onderste sport en schuif dan eerst de twee bovenste stijlen uit. Schuif de ladder volledig uit.



Controleer tijdens het uitschuiven dat alle sporten vastklikken en de groene vergrendelingsmarkering helemaal zichtbaar is. **Controleer voor gebruik van de ladder goed of de vergrendelingen van de ladder naar behoren functioneren en alle uitgeschoven sporten vastgeklikt/vergrendeld zijn. De ladder beslist niet gebruiken/beklimmen wanneer een van de uitgeschoven sporten niet vergrendeld is of het vergrendelingsmechanisme niet naar behoren functioneert.**



Wanneer u de ladder niet over de gehele lengte hoeft te gebruiken, schuift u de ladder dusdanig uit dat de sporten die u niet nodig heeft zich bovenaan bevinden.

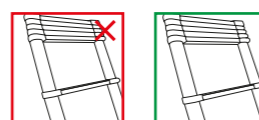

Zet de ladder in de juiste hoek tegen de wand. Dit kunt u eenvoudig controleren door uw voeten voor het uiteinde van de ladder te zetten en met beide armen in horizontale positie de ladder aan de stijlen vast te pakken.

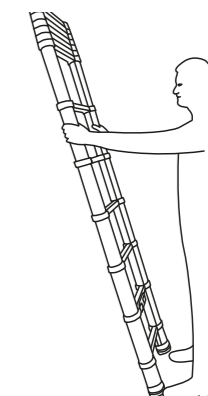
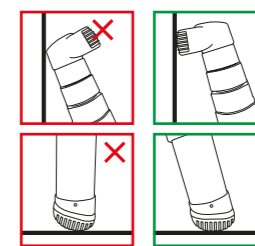

Klim niet verder omhoog dan de 4e sport van boven en houd u voor de zekerheid en een comfortabele stand vast aan de stijlen. Klim bij een gedeeltelijk uitgeschoven ladder, met een pakket sporten boven, niet verder dan de 4e sport van boven, waarbij het pakket sporten als de 1e sport geldt.



Schuif de ladder na gebruik in door de onderste ontgrendelingsknoppen met één hand los te maken en met de andere, hoger gelegen hand de ladder naar beneden te schuiven.

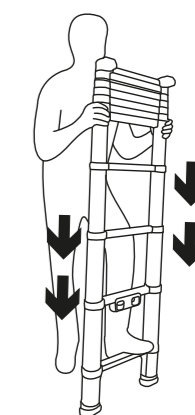
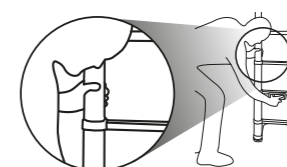
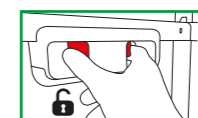
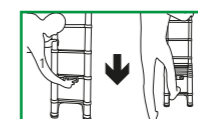

De ladder volledig in elkaar geschoven transporteren en daarbij onder de arm dragen, met de hand aan de handgreep van de 2e sport.

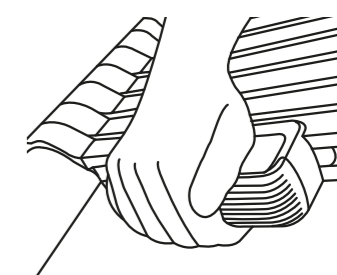
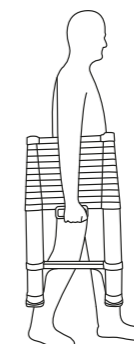

Let erop dat de ladder altijd schoon, in elkaar geschoven en droog wordt bewaard.

6 Onderhoud

Voor een veilig gebruik van de ladder of trap adviseren wij uitsluitend gebruik te maken van originele reserveonderdelen. Het gebruik van onderdelen van andere fabrikanten die niet voldoen aan de vereiste specificaties, kan leiden tot het vervallen van de garantie.

De verzorging en het onderhoud van de trap of ladder moeten verzekeren dat deze goed blijft functioneren. De ladder moet regelmatig op beschadigingen worden gecontroleerd. Het functioneren van beweeglijke onderdelen moet gewaarborgd zijn.

Reparaties aan de ladder of trap moeten worden uitgevoerd door een deskundige persoon in overeenstemming met de instructies van de fabrikant.

Reiniging

Het reinigen van de ladder of trap – in het bijzonder alle beweeglijke onderdelen – moet bij zichtbare vervuiling onmiddellijk na het gebruik gebeuren. De ladder schoon houden. De stijlen af en toe afvegen met een schone, droge doek. Wanneer de ladder eventueel vochtig geworden is (bijv. bij regen), direct afvegen en droog maken. Verf of andere 'vreemde materialen' kunnen het in- en uitschuiven belemmeren en moeten daarom direct worden verwijderd.

Reinigingsmiddelen mogen niet in de aardbodem terechtkomen.

- Gebruikte vloeibare reinigingsmiddelen in overeenstemming met de betreffende milieuvoorschriften afvoeren.

Smering van beweeglijke delen

- Mocht het uitschuiven moeilijk zijn, dan moet u de stijlen eerst met een schone, droge doek afvegen en met een beetje siliconenspray invetten (overtollige spray wegvegen).

WAARSCHUWING

Valrisico door gladde treden!

Smeerolie en vloeistoffen op treden en sporten kunnen leiden tot een val met letsel als gevolg.

- Overtollige olie wegwissen.
- Vervuiling (bijv. natte verf, sneeuw) verwijderen.

6.1 Bedrijfsmatig gebruik

Bij bedrijfsmatig gebruik moet met regelmatige tussenpozen door een geautoriseerde persoon worden gecontroleerd of de toestand van de ladder of trap naar behoren is (visuele inspectie en functietest). Aard, omvang en termijnen van de vereiste inspecties moeten worden vastgelegd. De intervallen voor de inspectie richten zich naar de bedrijfsomstandigheden,

in het bijzonder de regelmaat van gebruik, de belasting bij het gebruik en de regelmaat en ernst van vastgestelde gebreken bij eerdere inspecties.

De exploitant moet ervoor zorgen dat beschadigde ladders niet meer worden gebruikt en dusdanig bewaard worden dat verder gebruik tot aan correcte reparatie of afvalverwijdering niet mogelijk is.

Het volledige inspectieprotocol kan via de website van de fabrikant worden opgevraagd.

6.2 Herhaalde inspecties

De ladder of trap moet regelmatig door een deskundige worden gecontroleerd op bedrijfsveiligheid. De deskundige krijgt zijn bevoegdheid voor deze controle van de exploitant en volgt cursussen die zijn voorgeschreven door de specifieke nationale wetgeving.

- De controle-intervallen moeten worden aangepast aan de gebruiksomstandigheden.
- De inspectie moet minimaal één keer per jaar worden uitgevoerd.
- Het uitvoeren van de controle moet worden gedocumenteerd. Controlebladen voor de controle van de ladder of trap zijn beschikbaar op de homepage van ZARGES.
- Nadat de controle met een positief resultaat is afgerond het ZARGES-controlelabel (bnr. 828384 resp. 828385) op het product aanbrengen. Maand en jaar van de volgende controle moeten goed herkenbaar zijn.

Beschadigde of incomplete ladders of trappen en onderdelen mogen niet meer worden gebruikt.

Bomen/poten

- Op vervorming, doorbuigen, verdraaien en scheurvorming controleren.
- Op deuken, beschadiging, scherpe randen, corrosie, splinters, bramen en slijtage controleren.
- Toestand van de bevestigingspunten voor andere onderdelen controleren.
- Op volledigheid en veilige aanbrenging controleren.

Spreadstandbeveiliging

- Op vervorming, deuken, scheurvorming en de werking van de sluitingen controleren.
- Op beschadiging en corrosie controleren.

Delen van het beslag, scharnieren

- Op beschadiging, scheuren, vervormingen en corrosie controleren.
- Slijtage en correct functioneren controleren.
- Op volledigheid en veilige aanbrenging controleren.

Sporten, treden, geleidingsbeugel, bordes, platform

- Op vervorming en scheurvorming controleren.
- Op deuken, beschadiging, scherpe randen, splinters, bramen en slijtage controleren.
- Op veilige verbinding met de bomen controleren.
- Slijtage en naar behoren functioneren van de beveiligingen (bijv. vergrendelingsclips, sporthaak) controleren.

Laddernokken, rollers

- Op beschadiging en corrosie controleren.
- Slijtage en correct functioneren controleren.
- Op volledigheid en veilige aanbrenging controleren.

Markering

- Op leesbaarheid en beschadiging controleren.

Accessoires

- Op volledigheid en veilige bevestiging controleren.

Vervuiling, vuil

- Op vervuiling door verf, vuil, vet of oliën controleren.

7 Transport en opslag

- De ladder volledig gesloten verticaal op de poten geplaatst en tegen een egaal verticaal oppervlak opgesteld bewaren.
- Ladders en trappen zodanig opslaan dat beschadiging (bijv. verbuigen, verdraaien) uitgesloten is.
- Ladders en trappen goed beschermd tegen weersinvloeden en onbevoegd gebruik (bijv. door kinderen) opslaan.
- Tijdens het transport naar of van de opslagplaats moeten de ladders of trappen beveiligd zijn tegen verschuiven, botsen en omvallen.
- Gooi bij het laden niet met de ladders.
- Ladders en trappen bij vervoer op een imperiaal of in een voertuig veilig bevestigen.

8 Verpakking en afvalverwijdering

- Gevaar van verstikking door de verpakking. Verpakkingsmateriaal volgens voorschrift afvoeren.
- Ladders, trappen en onderdelen overeenkomstig de lokale voorschriften en wetten als afval behandelen.

9 Leveringsomvang

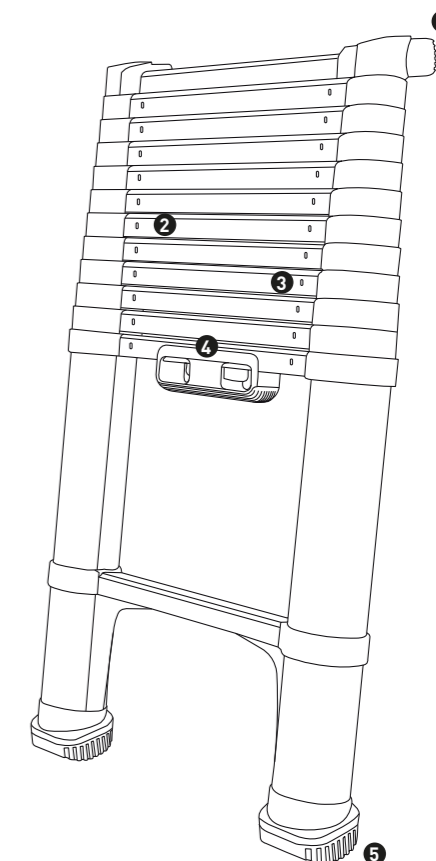

- ① Aanlegblok
- ② Sporten
- ③ Vergrendelingsmarkeringen
- ④ Handgreep met ontgrendelingsknoppen
- ⑤ Buitennokken

ZARGES GmbH
Zargesstraße 7
D-82362 Weilheim
Tel.: +49 881 687-100
Fax: +49 881 687-500
E-Mail: zarges@zarges.de
www.zarges.de

